

INDHOLDSFORTEGNELSE

Side nr.	Benævnelse:	Mål	Dato	Rev. nr.:
10-1	Tværsprofil 1H, st. 1300, Højre side	1:50		
10-2	Tværsprofil 2H, st. 1355, Højre side	1:50		
10-3	Tværsprofil 3H, st. 1500, Højre side	1:50		
10-4	Tværsprofil 1V, st. 1300, Venstre side	1:50		
10-5	Tværsprofil 2V, st. 1350, Venstre side	1:50		
10-6	Tværsprofil 3V, st. 2100, Venstre side	1:50		
10-7	Tværsprofil 4V, st. 2300, Venstre side	1:50		

C				
B				
A				
Rev.	Dato	Revision		Init.

Sag: Varde Kommune Cykelsti mellem Janderup og Kærup				Målforhold: 1:50
Emne: Tværsprofiler				Tegning nr.: 10
Beregnet af: KRP	Tegnet af: KRP	Udgivet d.: 07.07.17	Format: A4	Journal nr.: 6560-16

Ingeniørgruppen Varde AS, rådgivende ingeniører F.R.I

Nordre Boulevard 88a, 6800 Varde, tlf. 75221711, mail: igv@igv.dk



CYKELBANE:
50 kg/m² AB
120 kg/m² GAB
200 mm stabilt grus
250 mm bundsikring

RABAT:
100mm muld
tilsået med græs

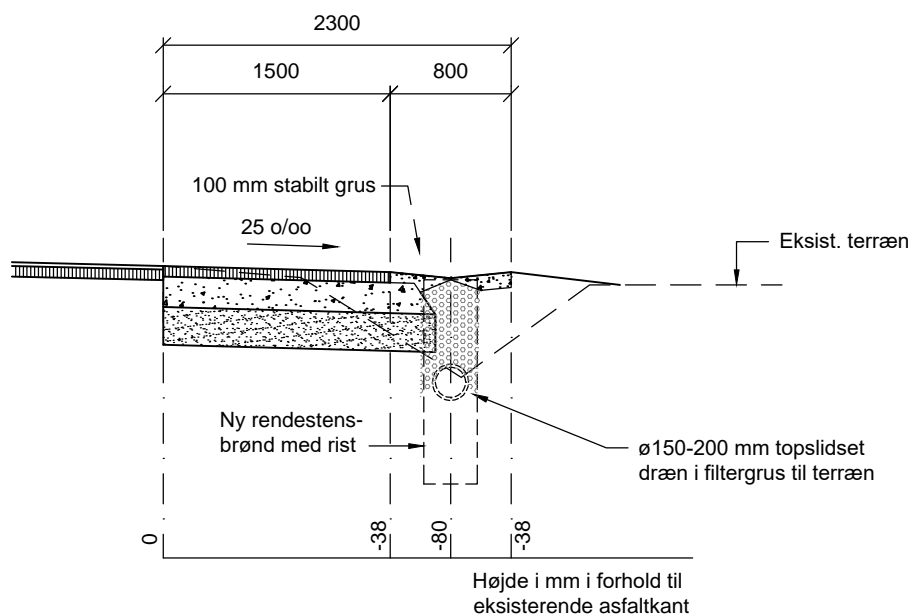

Tværsprofil 1H, st. 1300, Højre side
(Normalprofil st. 1250-1305+1395-1445+1770-1850+
1880-1935+2050-2230+2260-2335)

Tværsprofil 1H, st. 1300, Højre side

Mål: 1:50
Dato: 07.07.17
Side: 10-1

Ingeniørgruppen AS, rådgivende ingeniører F.R.I

Nordre Boulevard 88a, 6800 Varde, tlf. 75221711, mail: igv@igv.dk, hjemmeside: www.igv.dk



CYKELBANE:
50 kg/m² AB
120 kg/m² GAB
200 mm stabilt grus
250 mm bundsikring

RABAT:
100mm muld
tilsået med græs

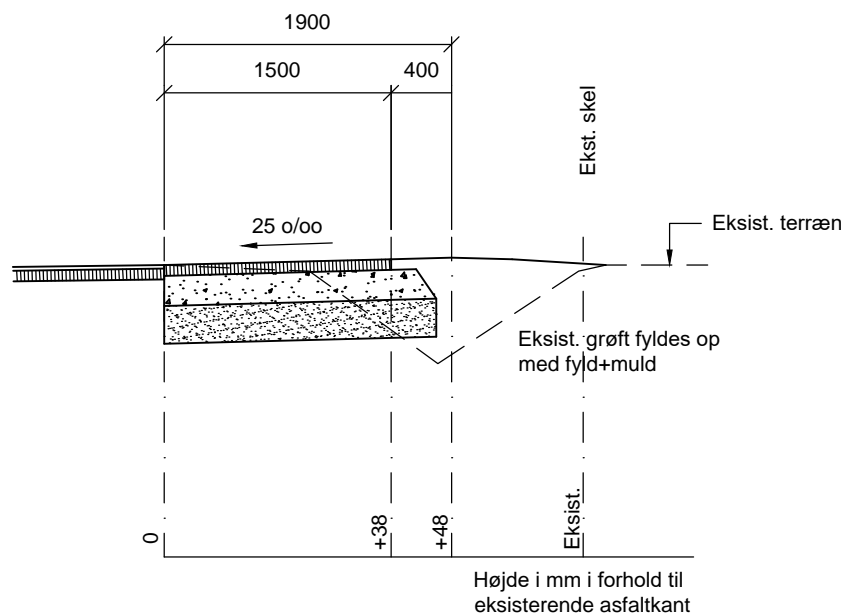

Tværsprofil 2H, st. 1355, Højre side
(Normalprofil st. 1305-1395)

Tværsprofil 2H, st. 1355, Højre side

Mål: 1:50
Dato: 07.07.17
Side: 10-2

Ingeniørgruppen AS, rådgivende ingeniører F.R.I

Nordre Boulevard 88a, 6800 Varde, tlf. 75221711, mail: igv@igv.dk, hjemmeside: www.igv.dk



CYKELBANE:
 50 kg/m² AB
 120 kg/m² GAB
 200 mm stabilt grus
 250 mm bundsikring

RABAT/GRØFT:
 100mm muld
 tilsået med græs

← Eksist. beplantning fjernes

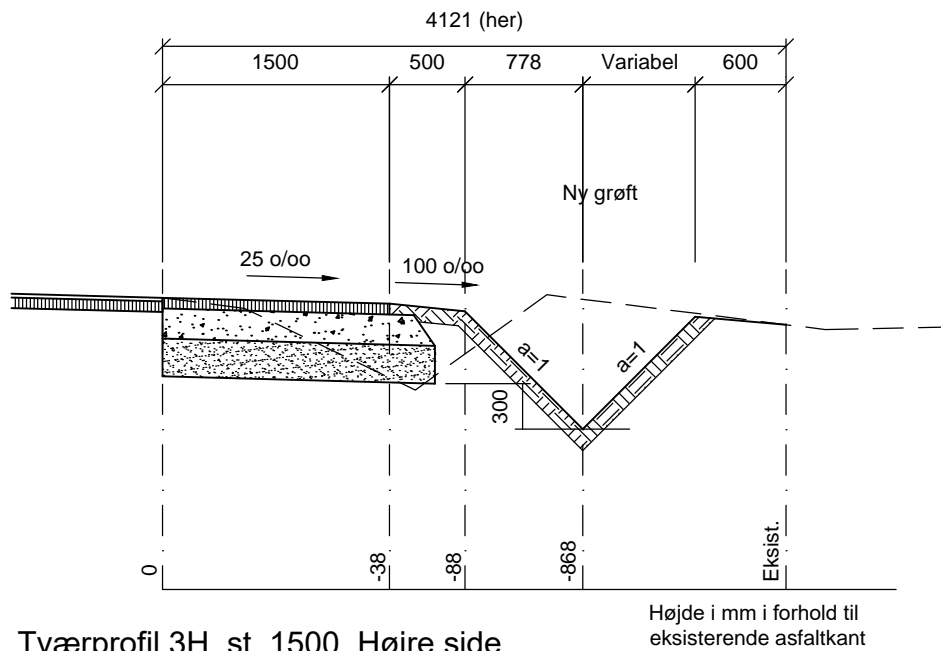

Tværsprofil 3H, st. 1500, Højre side
 (Normalprofil st. 1445-1770+1850-1880+1935-2050+2230-2260)

Tværsprofil 3H, st. 1500, Højre side

Mål: 1:50
 Dato: 07.07.17
 Side: 10-3

Ingeniørgruppen AS, rådgivende ingeniører F.R.I

Nordre Boulevard 88a, 6800 Varde, tlf. 75221711, mail: igv@igv.dk, hjemmeside: www.igv.dk



CYKELBANE:
50 kg/m² AB
120 kg/m² GAB
200 mm stabilt grus
250 mm bundsikring

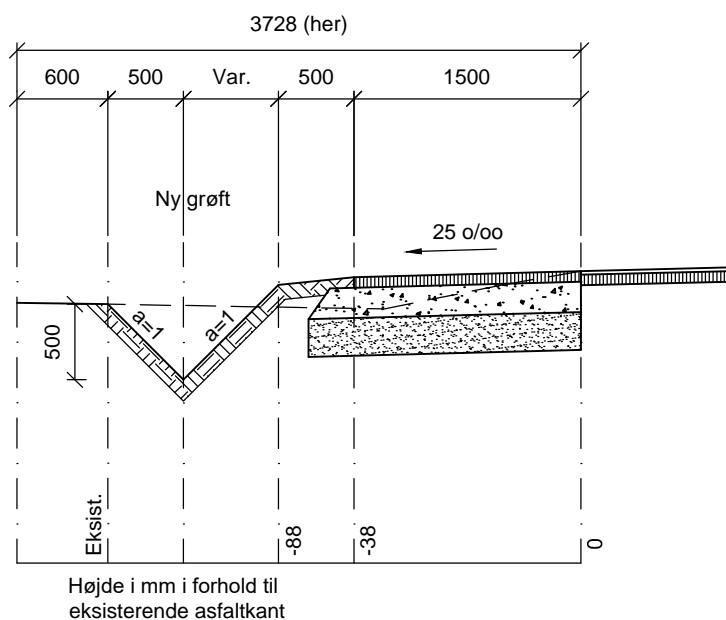

Tværsprofil 1V, st. 1300, Venstre side
Principsnit ved påfyldning
(Normalprofil st. 1250-1320+1340-1370 m.m.)

Tværsprofil 1V, st. 1300, Venstre side

Mål: 1:50
Dato: 07.07.17
Side: 10-4

Ingeniørgruppen AS, rådgivende ingeniører F.R.I

Nordre Boulevard 88a, 6800 Varde, tlf. 75221711, mail: igv@igv.dk, hjemmeside: www.igv.dk



CYKELBANE:
50 kg/m² AB
120 kg/m² GAB
200 mm stabilt grus
250 mm bundsikring

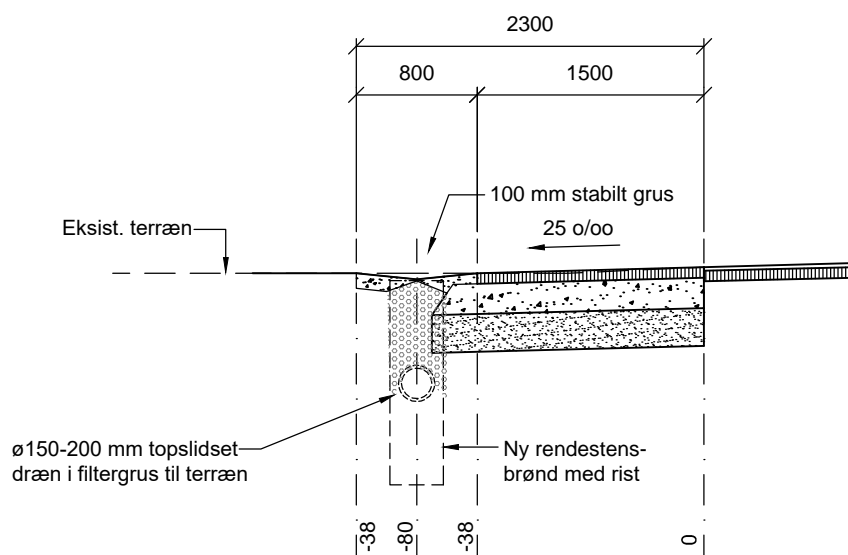

Tværsprofil 2V, st. 1380, Venstre side
(Normalprofil st. 1370-1410)

Tværsprofil 2V, st. 1350, Venstre side

Mål: 1:50
Dato: 07.07.17
Side: 10-5

Ingeniørgruppen AS, rådgivende ingeniører F.R.I

Nordre Boulevard 88a, 6800 Varde, tlf. 75221711, mail: igv@igv.dk, hjemmeside: www.igv.dk



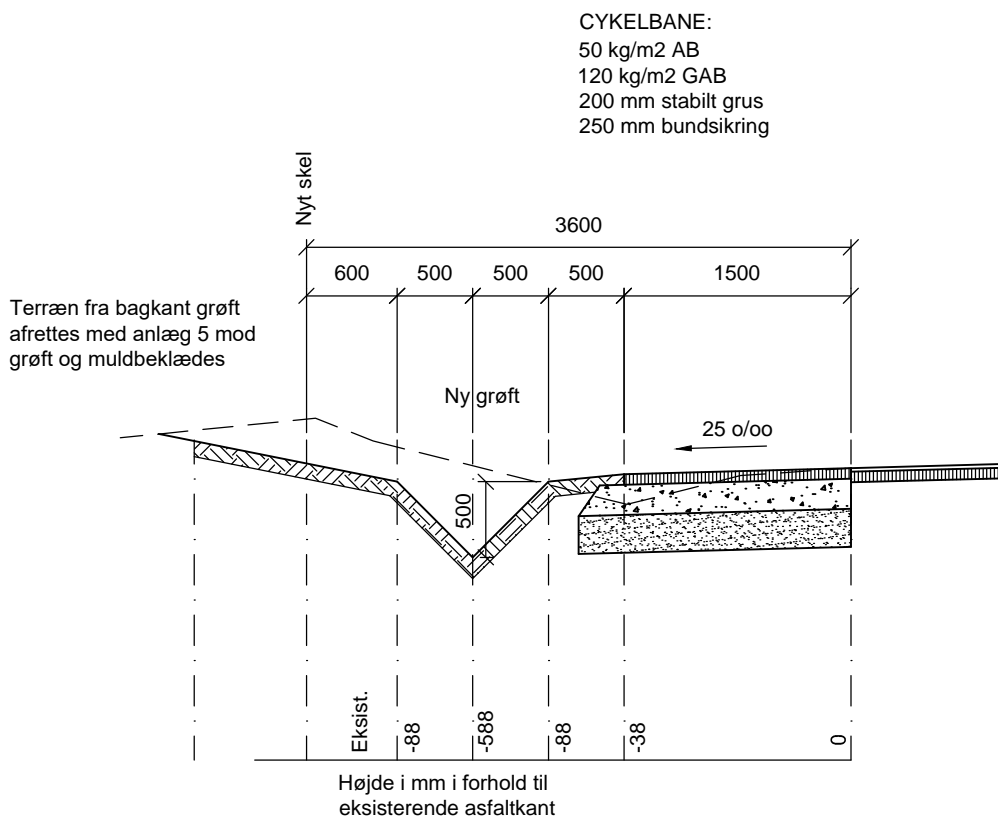

Tværsprofil 3V, st. 2100, Venstre side
Principsnit ved afgravning
(Normalprofil st. 1410-1690+1820-2260 m.m.)

Tværsprofil 3V, st. 2100, Venstre side

Mål: 1:50
Dato: 07.07.17
Side: 10-6

Ingeniørgruppen AS, rådgivende ingeniører F.R.I

Nordre Boulevard 88a, 6800 Varde, tlf. 75221711, mail: igv@igv.dk, hjemmeside: www.igv.dk



CYKELBANE:
50 kg/m² AB
120 kg/m² GAB
200 mm stabilt grus
250 mm bundsikring

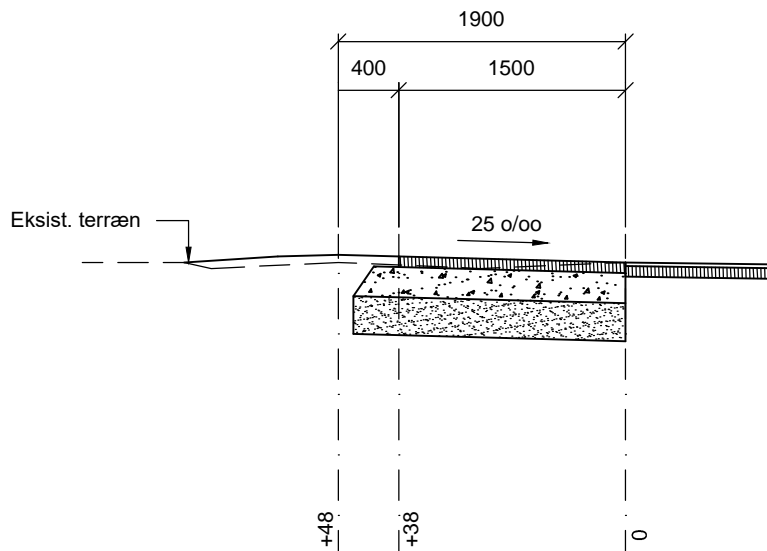

Tværsprofil 4V, st. 2300, Venstre side
(Normalprofil st. 2260-2335)

Tværsprofil 4V, st. 2300, Venstre side

Mål: 1:50
Dato: 07.07.17
Side: 10-7

Ingeniørgruppen AS, rådgivende ingeniører F.R.I

Nordre Boulevard 88a, 6800 Varde, tlf. 75221711, mail: igv@igv.dk, hjemmeside: www.igv.dk

